



Системи панти

 **blum**®

ПАНТИ CLIP top BLUMOTION

характеристики, възможности за регулиране, видове, приложения

- Устройството за плавно затваряне (**BLUMOTION**) е вградено в чашката на пантата;
- Регулирането в посока наляво-надясно се извършва безстепенно в рамките на ± 2 мм, без да е необходимо освобождаване на пантата от пластината;
- Регулирането в посока навътре-навън се извършва безстепенно в рамките на +3мм -2мм, без да е необходимо освобождаване на пантата от пластината;
- Регулирането в посока нагоре-надолу се извършва от пластината;
- Закрепване на пантата към пластината без инструменти;
- Ъгъл на отваряне 110° с изключение на пантите за врата в една равнина за които е 95° ;
- Вграденият **BLUMOTION** може да се изключва;
- Панта за врата с дебелина по-голяма от 25мм;
- Панта за врата в една равнина;
- Панта за врата в една равнина без пружина;
- Ъглови панти: от -50° до $+50^\circ$.



Механика на устройството за безстепенно регулиране в посока навътре-навън при панти **CLIP top BLUMOTION** без освобождаване от пластината



Устройството за включване и изключване на вградения **BLUMOTION**

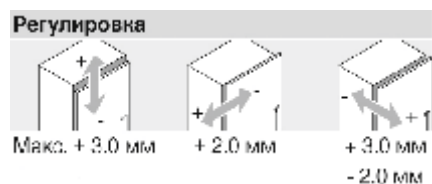

ПЛАСТИНИ CLIP top

съвместимост, възможности за регулиране, видове

- Съвместими с всички видове панти **CLIP top BLUMOTION**, **CLIP top** и **CLIP**;
- Регулиране в посока нагоре-надолу се извършва безстепенно в рамките на ± 2 мм, без да е необходимо освобождаване на пластината от страницата;
- Пластини за предварително разпробити отвори в страницата (пластини с дюбел);
- Пластини за повдигане на пантата от страницата на разстояния 3мм, 6мм, 9мм и 18мм.

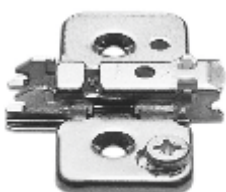

Регулирането в посока нагоре-надолу при пластини **CLIP top** се извършва без да е необходимо освобождаване на пластината от страницата. Регулирането се осъществява чрез завъртане на регулиращия винт. Диапазонът на регулиране е еднакъв както за пластината без дюбел така и за пластината с дюбел (вижте по-горе).



За облекчаване на монтажа на пантите и пластините предлагаме специални шаблони:

Шаблон за пластини без дюбел - 65.5300 - стр.98;

Шаблон за пластини с дюбел - 65.5070 - стр.99;

Щангов шаблон за панти и пластини - 65.9500 - стр.98.



■ CLIP top BLUMOTION - запазена клип техника с подобрена безстепенна настройка в двете посоки

Панти CLIP top BLUMOTION с вграден BLUMOTION за врати от ПДЧ и широк алуминиев профил

- Възможност за изключване на вградения **BLUMOTION** по желание на клиента
- Панта **CLIP top BLUMOTION 71B3X50** може да се комбинира с панта **CLIP top 71T3X50** без BLUMOTION за врати с дебелина до 24мм. Ъгъл на отваряне 110°.
- Панта **CLIP top BLUMOTION 71B9X50** може да се комбинира с панта **CLIP top 71T9X50** без BLUMOTION за врати с дебелина по-голяма от 25мм. Ъгъл на отваряне 95°.
- Панта **CLIP top BLUMOTION 79B9550** **не може** да се комбинира с панта **CLIP top 79T9550** без BLUMOTION за врати в една равнина. Ъгъл на отваряне 95°.
- Панта **CLIP top 78T9550TL** без пружина за врати в една равнина е подходяща за системата **TIP-ON** (врати без дръжки). Ъгъл на отваряне 95°.



Цена за комплект със съответната пластина											
Clip без дюбел отместв. 0мм	Clip с дюбел отместв. 0мм	Clip top без дюбел отместв. 0мм	Clip top с дюбел отместв. 0мм	Clip top без дюбел отместв. 3мм	Clip top с дюбел отместв. 3мм						

ПАНТА	Схема	Артикул	Цена за комплект със съответната пластина											
			Код	173L6100	Код	174E6100	Код	173H7100	Код	174H7100	Код	173H7130	Код	174H7130
Покрит кант вграден BLUMOTION за врати с дебелина до 25мм. Ъгъл на отваряне 110°		71B3550	4940	6.54 лв	4941	6.68 лв	4942	7.15 лв	4943	7.58 лв				
Полупокрит кант вграден BLUMOTION за врати с дебелина до 25мм. Ъгъл на отваряне 110°		71B3650	4944	6.78 лв	4945	6.93 лв	4946	7.50 лв	4947	7.95 лв				
Открит кант вграден BLUMOTION за врати с дебелина до 25мм. Ъгъл на отваряне 110°		71B3750	4948	6.79 лв	4949	6.94 лв	4950	7.51 лв	4951	7.96 лв				
Покрит кант без BLUMOTION за врати с дебелина до 25мм. Ъгъл на отваряне 110°		71T3550	4952	3.25 лв	4953	3.45 лв	4954	3.99 лв	4955	4.45 лв				
Полупокрит кант без BLUMOTION за врати с дебелина до 25мм. Ъгъл на отваряне 110°		71T3650	4956	3.89 лв	4957	4.09 лв	4958	4.63 лв	4959	5.09 лв				
Открит кант без BLUMOTION за врати с дебелина до 25мм. Ъгъл на отваряне 110°		71T3750	4960	3.93 лв	4962	4.11 лв	4961	4.65 лв	4963	5.11 лв				
Покрит кант вграден BLUMOTION за врати с дебелина до 32мм. Ъгъл на отваряне 110°		71B9550	4964	7.70 лв	4965	7.85 лв	4966	8.42 лв	4967	9.02 лв				
Полупокрит кант вграден BLUMOTION за врати с дебелина до 32мм. Ъгъл на отваряне 110°		71B9650	4968	8.32 лв	4969	8.50 лв	4970	9.05 лв	4971	9.50 лв				
Открит кант вграден BLUMOTION за врати с дебелина до 32мм. Ъгъл на отваряне 110°		71B9750	4972	8.37 лв	4973	8.53 лв	4974	9.08 лв	4975	9.61 лв				
Покрит кант без BLUMOTION за врати с дебелина до 32мм. Ъгъл на отваряне 110°		71T9550	4976	4.33 лв	4977	4.51 лв	4978	5.06 лв	4979	5.52 лв				
Полупокрит кант без BLUMOTION за врати с дебелина до 32мм. Ъгъл на отваряне 110°		71T9650	4980	5.00 лв	4981	5.17 лв	4982	5.72 лв	4983	6.19 лв				
Открит кант без BLUMOTION за врати с дебелина до 32мм. Ъгъл на отваряне 110°		71T9750	4984	5.02 лв	4985	5.19 лв	4986	5.73 лв	4987	6.20 лв				
За врата в една равнина с вграден BLUMOTION. Ъгъл на отваряне 95°		79B9550								4988	10.03 лв	4989	10.52 лв	
За врата в една равнина без BLUMOTION. Ъгъл на отваряне 95°		79T9550								4990	6.68 лв	4991	7.31 лв	
За врата в една равнина без пружина. Ъгъл на отваряне 95°		78T9550TL за TIP-ON								7424	6.34 лв	7425	6.79 лв	
За врата в една равнина с вграден BLUMOTION. Ъгъл на отваряне 90°		79B9950								11262	13.45 лв	11263	13.61 лв	

За улеснение на поръчките, кодовете на артикулите са отбелязани с червено

Цени с ДДС

ПАНТИ CLIP top

възможности за регулиране, характеристики, видове, приложения

- Регулиране в посока наляво-надясно се извършва безстепенно в рамките на ± 2 мм, без да е необходимо освобождаване на пантата от пластината;
- Регулиране в посока навътре-навън се извършва безстепенно в рамките на +3мм -2мм, без да е необходимо освобождаване на пантата от пластината;
- Регулиране в посока нагоре-надолу се извършва от пластината;
- Възможност за поставяне на устройство за плавно затваряне (**BLUMOTION**) върху рамката на пантата;
- Закрепване на пантата към пластината без инструменти;
- Ъгъл на отваряне - 120° ;
- Панта без пружина съвместима с **TIP-ON** - устройство за отваряне на врата чрез натискане (врата без дръжка);
- Изхвърляща панта за отваряне на врата на 155° за вътрешни чекмеджета;
- Изхвърляща пантата 155° с ограничител за фалцови врати, врати и страници под герунг, врати върху страници по-дебели от 25мм;
- Панта за отваряне на 170° за външен ъгъл на двойно съгваема врата;
- Панта за стъклена врата с рамка от тесен алуминиев профил;
- Ъглови панти: от -50° до $+50^\circ$.



Механика на устройството за безстепенно регулиране в посока навътре-навън при панти **CLIP top** без освобождаване от пластината

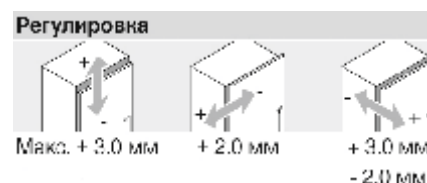

ПЛАСТИНИ CLIP top

съвместимост, възможности за регулиране, видове

- Съвместими с всички видове панти **CLIP top BLUMOTION**, **CLIP top** и **CLIP**;
- Регулиране в посока нагоре-надолу се извършва безстепенно в рамките на ± 2 мм, без да е необходимо освобождаване на пластината от страницата;
- Пластини за предварително разпробити отвори в страницата (пластини с дюбел);
- Пластини за повдигане на пантата от страницата на разстояния 3мм, 6мм, 9мм и 18мм.

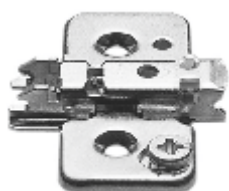

Регулирането в посока нагоре-надолу при пластини **CLIP top** се извършва без да е необходимо освобождаване на пластината от страницата. Регулирането се осъществява чрез завъртане на регулиращия винт. Диапазонът на регулиране е еднакъв както за пластината без дюбел така и за пластината с дюбел.

За облекчаване на монтажа на пантите и пластините предлагаме специални шаблони:

Шаблон за пластини без дюбел - **65.5300** - стр.98;

Шаблон за пластини с дюбел - **65.5070** - стр.99;

Щангов шаблон за панти и пластини - **65.9500** - стр.98.

Панти CLIP top - за врати от ПДЧ и широк алуминиев профил



- Върху рамото на панта 71T5550 има възможност за монтиране на **BLUMOTION** 973A0500
- Панта 70T5550TL без пружина е подходяща за системата **TIP-ON** (врати без дръжки)
- Ъгъл на отваряне на панта 71T5550 и 70T5550TL - 120°
- Ъгъл на отваряне на панта 71T6550 и 70T6650 - 170°



Цена за комплект със съответната пластина													
Clip без дюбел отместв. 0мм		Clip с дюбел отместв. 0мм		Clip top без дюбел отместв. 0мм		Clip top с дюбел отместв. 0мм		Clip top без дюбел отместв. 9мм		Clip top без дюбел отместв. 18мм			

ПАНТА	Схема	Артикул	173L6100		174E6100		173H7100		174H7100		175H7190		175H7190.22	
			Код	Цена	Код	Цена	Код	Цена	Код	Цена	Код	Цена	Код	Цена
Покрит кант Ъгъл на отваряне 120°		71T5550	5114	2.96 лв	5115	3.14 лв	5116	3.63 лв	5117	3.84 лв				
Полупокрит кант Ъгъл на отваряне 120°											5118	4.85 лв		
Открит кант Ъгъл на отваряне 120°													5119	5.88 лв
Полупокрит кант Ъгъл на отваряне 120°		71T5650	5120	3.87 лв	5121	4.11 лв	5122	4.59 лв	5123	4.78 лв				
Покрит кант без пружина Ъгъл на отваряне 120°		70T5550TL за TIP-ON	5124	3.34 лв	5125	3.56 лв	5126	4.05 лв	5127	4.26 лв				
Полупокрит кант без пружина Ъгъл на отваряне 120°											5128	5.27 лв		
Открит кант без пружина Ъгъл на отваряне 120°													5129	6.29 лв
Покрит кант Ъгъл на отваряне 170°		71T6550	5130	6.22 лв	5131	6.40 лв	5132	6.88 лв	5133	7.09 лв				
Полупокрит кант Ъгъл на отваряне 170°		71T6650	5134	10.66 лв	5135	10.84 лв	5136	11.33 лв	5137	11.56 лв				
Вътрешен ъгъл на двойноsgъваема врата Ъгъл на отваряне 60°		79T8500	5138	10.28 лв	5139	10.52 лв	5140	10.99 лв	5141	11.18 лв				

За улеснение на поръчките, кодовете на артикулите са отбелязани с червено

Цени с ДДС

ПАНТИ CLIP

ВЪЗМОЖНОСТИ ЗА РЕГУЛИРАНЕ, ХАРАКТЕРИСТИКИ

- Регулиране в посока наляво-надясно се извършва безстепенно в рамките на ± 2 мм, без да е необходимо освобождаване на пантата от пластината;
- Регулиране в посока навътре-навън се извършва с освобождаване на пантата от пластината и позициониране на вратата в рамките на $+3$ мм -1 мм;
- Регулиране в посока нагоре-надолу се извършва от пластината;
- Възможност за поставяне на устройство за плавно затваряне (**BLUMOTION**) върху рамката на пантата;
- Закрепване на пантата към пластината без инструменти;
- Ъгъл на отваряне - 100° ;



Освобождава се пантата от пластината без да се развива докрай стопорния винт и без да се натиска **Clip** пластината. Вратата се премества на желаната позиция и отново се затяга стопорния винт.

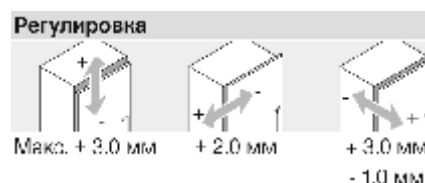

ПЛАСТИНИ CLIP

СЪВМЕСТИМОСТ, ВЪЗМОЖНОСТИ ЗА РЕГУЛИРАНЕ, ВИДОВЕ

- Съвместими с всички видове панти **CLIP top BLUMOTION**, **CLIP top** и **CLIP**;
- Пластини за предварително разпробити отвори в страницата (пластини с дюбел).
- Регулиране в посока нагоре-надолу се извършва с освобождаване на пластината от страницата и позициониране на вратата в рамките на ± 3 мм (за пластини директен монтаж) и ± 2 мм (за пластини с дюбел);



Регулирането в посока нагоре-надолу при пластини **CLIP** се извършва като пластината се освобождава от страницата и врата се премества на желаната позиция. След това пластината отново се затяга. Диапазонът на регулиране е различен за пластината без дюбел от този за пластината с дюбел (вижте по-горе).



За облекчаване на монтажа на пантите и пластините предлагаме специални шаблони:

Шаблон за пластини без дюбел - **65.5300** - стр.98;

Шаблон за пластини с дюбел - **65.5070** - стр.99;

Щангов шаблон за панти и пластини - **65.9500** - стр.98.



Панти CLIP за врати от ПДЧ и широк алуминиев профил

- Рамото на пантата се закрепва към пластината без инструменти
- Върху рамото на панта 71M2550B има възможност за монтиране на **BLUMOTION** 973A0500
- Върху рамото на панта 71M2650B има възможност за монтиране на **BLUMOTION** 973A0600
- Върху рамото на панта 71M2750B има възможност за монтиране на **BLUMOTION** 973A0700
- Ъгъл на отваряне 100°



Цена за комплект със съответната пластина			
Clip без дюбел отместв. 0мм	Clip с дюбел отместв. 0мм	Clip top без дюбел отместв. 0мм	Clip top с дюбел отместв. 0мм

ПАНТА	Схема	Артикул	Цена за комплект със съответната пластина							
			Код	173L6100	Код	174E6100	Код	173H7100	Код	174H7100
Покрит кант Ъгъл на отваряне 100°		71M2550B	5172	2.08 лв	5173	2.28 лв	5174	2.81 лв	5175	3.01 лв
Полупокрит кант Ъгъл на отваряне 100°		71M2650B	5176	2.81 лв	5177	2.98 лв	5178	3.48 лв	5179	3.75 лв
Открит кант Ъгъл на отваряне 100°		71M2750B	5180	2.81 лв	5181	3.01 лв	5182	3.51 лв	5183	3.75 лв
Покрит кант Ъгъл на отваряне 100° Без пружини		70M2550 за TIP-ON	9321	2.61 лв	9322	2.81 лв	9323	3.31 лв	9324	3.54 лв
Полупокрит кант Ъгъл на отваряне 100° Без пружини		70M2650 за TIP-ON	9325	2.98 лв	9326	3.20 лв	9327	3.71 лв	9328	3.95 лв
Открит кант Ъгъл на отваряне 100° Без пружини		70M2750 за TIP-ON	9329	3.01 лв	9330	3.23 лв	9331	3.74 лв	9332	3.98 лв

Панти CLIP за стъкло 94°



Цена за комплект със съответната пластина			
Clip без дюбел отместв. 0мм	Clip с дюбел отместв. 0мм	Clip top без дюбел отместв. 0мм	Clip top с дюбел отместв. 0мм

ПАНТА	Схема	Артикул	Цена за комплект със съответната пластина							
			Код	173L6100	Код	174E6100	Код	173H7100	Код	174H7100
Покрит кант Ъгъл на отваряне 94°		75T4100	13600	5.56 лв	13601	6.25 лв	13602	6.73 лв	13603	6.94 лв
Полупокрит кант Ъгъл на отваряне 94°		75T4200	13604	5.88 лв	13605	6.61 лв	13606	7.09 лв	13607	7.30 лв
Открит кант Ъгъл на отваряне 94°		75T4300	13596	5.90 лв	13597	6.63 лв	13598	7.10 лв	13599	7.33 лв

КАПАЧКА	Цвят	Код	Цена
Капачка стъклена врата 84.4120	златна	755	4.35 лв
Капачка стъклена врата 84.4120	мат никел	752	3.66 лв
Капачка стъклена врата 84.4120	никел	753	3.66 лв
Капачка стъклена врата 84.4120	черна	754	2.03 лв

За улеснение на поръчките, кодовете на артикулите са отбелязани с червено

Цени с ДДС

ПАНТИ MODUL

характеристики, възможности за регулиране, видове

- Регулиране в посока наляво-надясно се извършва безстепенно в рамките на $\pm 2\text{mm}$, без да е необходимо освобождаване на пантата от пластината;
- Регулиране в посока навътре-навън се извършва с освобождаване на пантата от пластината и позициониране на вратата в рамките на $\pm 2\text{mm}$;
- Регулиране в посока нагоре-надолу се извършва от пластината;
- Закрепване на пантата към пластината - с винт;
- Ъгъл на отваряне - 100° ;
- Панта за врата на шкаф за вграден хладилник;
- Панта за врата с дебелина 25mm ;
- Панта за врата в една равнина;
- Панта за стъклена врата без рамка;
- Панта за отваряне на 170° за външен ъгъл на двойноsgъваема врата;



Освобождава се пантата от пластината без да се развива докрай стопорния винт. Вратата се премества на желаната позиция и отново се затяга стопорния винт.

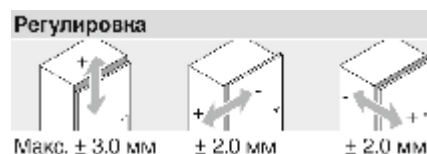

ПЛАСТИНИ MODUL

съвместимост, възможности за регулиране, видове

- Съвместими с панти **MODUL**;
- Пластини за предварително разпробити отвори в страницата (пластини с дюбел).
- Регулиране в посока нагоре-надолу се извършва с освобождаване на пластината от страницата и позициониране на вратата в рамките на $\pm 3\text{mm}$.



Регулирането в посока нагоре-надолу при ппластини **MODUL** се извършва като пластината се освобождава от страницата и врата се премества на желаната позиция. След това пластината отново се затяга. Диапазонът на регулиране е еднакъв за пластината без дюбел и за пластината с дюбел (вижте по-горе).



За облекчаване на монтажа на пантите и пластините предлагаме специални шаблони:

Шаблон за пластини без дюбел - **65.5300** - стр.98;

Шаблон за пластини с дюбел - **65.5070** - стр.99;

Щангов шаблон за панти и пластини - **65.9500** - стр.98.



Панти MODUL за врати от ПДЧ и широк алуминиев профил

- MODUL - рамото на пантата се закрепва към пластината с винт
- Стандартен ъгъл на отваряне 100°
- Врати с дебелина 25мм, с ъгъл на отваряне 100°
- Врати на вграден хладилник, с ъгъл на отваряне 94°
- Врати за ъглов шкаф 45°, с ъгъл на отваряне 94°
- Врати в една равнина (Stollenscharnier), с ъгъл на отваряне 95°

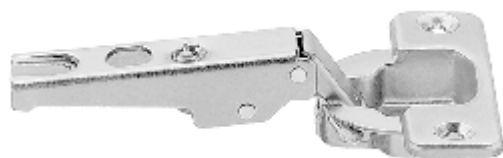

Цена за комплект с пластина									
Modul без дюбел отместв. 0мм		Modul с дюбел отместв. 0мм		Modul с винт отместв. 0мм		Modul с винт отместв. 0мм			

ПАНТА	Схема	Артикул	Цена за комплект с пластина							
			Код	193L6100	Код	194E6100	Код	199.8130	Код	194K6100
Покрит кант Ъгъл на отваряне 100°		91M2550	5200	1.35 лв	5201	1.91 лв				
Полупокрит кант Ъгъл на отваряне 100°		91M2650	5202	1.86 лв	5203	2.54 лв				
Открит кант Ъгъл на отваряне 100°		91M2750	5204	1.88 лв	5205	2.54 лв				
Покрит кант Ъгъл на отваряне 170°		91A6550	5206	5.41 лв	5207	6.74 лв				
Покрит кант за вграден хладилник Ъгъл на отваряне 95°		91K9550		0.00 лв		0.00 лв			7642	4.64 лв
В една равнина Ъгъл на отваряне 95°		99M9550		0.00 лв		0.00 лв	5210	6.97 лв		
За ъглов шкаф 45° между страницата и вратата Ъгъл на отваряне 107°		99M1550	5211	6.05 лв	5212	7.54 лв				
Покрит кант за врата с дебелина 25мм Ъгъл на отваряне 100°		91M9550	5213	3.34 лв	5214	4.18 лв				

За улеснение на поръчките, кодовете на артикулите са отбелязани с червено

Цени с ДДС

Панти CLIP top BLUMOTION 107°

- Възможност за изключване на вградения **BLUMOTION** по желание на клиента.
- Дебелина на фронта от 15мм.



Цена за комплект със съответната пластина			
Clip без дюбел отместв. 0мм	Clip с дюбел отместв. 0мм	Clip top без дюбел отместв. 0мм	Clip top с дюбел отместв. 0мм

ПАНТА	Схема	Артикул	Код		173L6100		174E6100		173H7100		174H7100	
			Код	173L6100	Код	174E6100	Код	173H7100	Код	174H7100		
Покрит кант вграден BLUMOTION за врати с дебелина до 25мм. Ъгъл на отваряне 107°		75B1550	12300	5.44 лв	12303	5.63 лв	12306	6.11 лв	12309	6.36 лв		
Полупокрит кант вграден BLUMOTION за врати с дебелина до 25мм. Ъгъл на отваряне 107°		75B1650	12301	5.72 лв	13969	5.93 лв	12307	6.42 лв	12310	6.63 лв		
Открит кант вграден BLUMOTION за врати с дебелина до 25мм. Ъгъл на отваряне 107°		75B1750	14180	5.79 лв	14181	6.02 лв	12308	6.49 лв	14182	6.72 лв		
Покрит кант без BLUMOTION за врати с дебелина до 25мм. Ъгъл на отваряне 107°		75T1550	12312	2.90 лв	12315	3.10 лв	12318	3.60 лв	14183	3.81 лв		
Полупокрит кант без BLUMOTION за врати с дебелина до 25мм. Ъгъл на отваряне 107°		75T1650	14184	3.22 лв	14185	3.44 лв	14186	3.93 лв	14187	4.14 лв		
Открит кант без BLUMOTION за врати с дебелина до 25мм. Ъгъл на отваряне 107°		75T1750	14188	3.25 лв	14190	3.44 лв	14192	3.93 лв	14193	4.17 лв		

Панти CLIP top BLUMOTION ONIX



Комплектът включва:

- Панта 71B3x50 **ONIX**,
- Пластина 175H3100 **ONIX**,
- Капачка рамо **ONIX**,
- Капачка чашка **ONIX**.

ПАНТА	Схема	Артикул	Код	Цена
Покрит кант вграден BLUMOTION за врати с дебелина до 25мм. Ъгъл на отваряне 110° ONIX		71B3550	12557	8.66 лв
Полупокрит кант вграден BLUMOTION за врати с дебелина до 25мм. Ъгъл на отваряне 110° ONIX		71B3650	12558	9.00 лв
Открит кант вграден BLUMOTION за врати с дебелина до 25мм. Ъгъл на отваряне 110° ONIX		71B3750	12559	9.03 лв
За врати в една равнина без пружина. Ъгъл на отваряне 107° ONIX		79B9550	13584	14.65 лв
Покрит кант вграден BLUMOTION за врати с дебелина до 25мм. Ъгъл на отваряне 155° ONIX		71B7550	14974	15.25 лв



Цени с ДДС

За улеснение на поръчките, кодовете на артикулите са отбелязани с червено

ПАНТИ CLIP top за тънки фронтове 110° НОВО 2

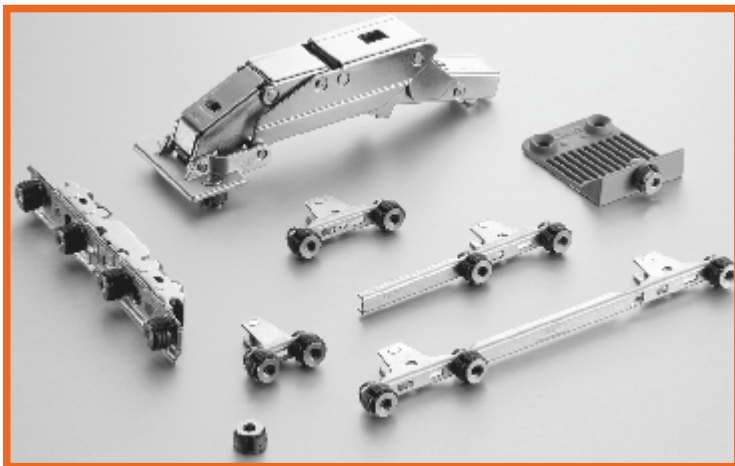

- Панти за врати от 8 до 14мм
- Clip top с вграден Blumotion
- Clip top за Tip-on
- 3-измерни настройки на челото
- Пластини за Леграбокс
- Пластини за Авентос НК ,HL ,HS

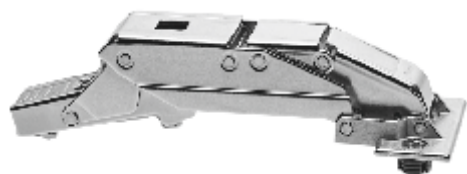

Цена за комплект със съответната пластина			
Clip без дюбел отместв. 0мм	Clip с дюбел отместв. 0мм	Clip top без дюбел отместв. 0мм	Clip top с дюбел отместв. 0мм

ПАНТА	Схема	Артикул	Цена за комплект със съответната пластина							
			Код	173L6100	Код	174E6100	Код	173H7100	Код	174H7100
Панти Clip top Blumotion Покрит кант Ъгъл на отваряне 110°		71B453T	13220	22.98 лв	13221	23.20 лв	13222	23.66 лв	13223	21.88 лв
Clip top Blumotion Полупокрит кант Ъгъл на отваряне 110°										
Панти Clip top Blumotion Открит кант Ъгъл на отваряне 110°										
Панти Clip top за Tip-on Покрит кант Ъгъл на отваряне 110°		71T453T	13224	20.15 лв	13225	20.33 лв	13226	20.81 лв	13227	19.26 лв
Clip top за Tip-on Полупокрит кант Ъгъл на отваряне 110°										
Панти Clip top за Tip-on Открит кант Ъгъл на отваряне 110°										

покрит кант

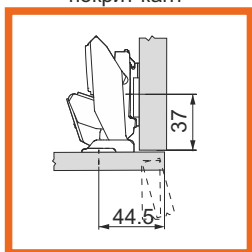

полупокрит кант

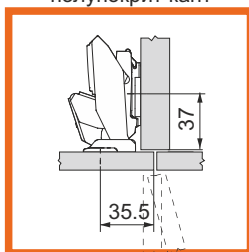

открит кант

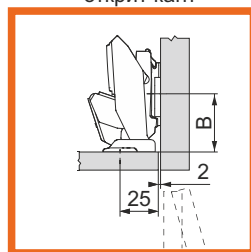

разпробиване за дюбел

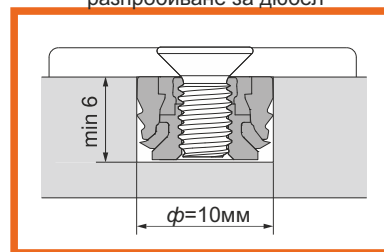

Изделие	Код	Артикул	цена
Пластини за Авентос НК, HL, HS 2 бр.	12155	2 x 20S42T1	36.19 лв
Пластини за Авентос НК, HL, HS 3 бр.	13384	3 x 20S42T2	54.29 лв
Пластини за Леграбокс N комплект	13379	2 x ZF7N70T2	17.94 лв
Пластини за Леграбокс M комплект	13380	2 x ZF7M70T2	16.32 лв
Пластини за Леграбокс K комплект	13381	2 x ZF7K70T2	17.21 лв
Пластини за Леграбокс C комплект	13382	2 x ZF7C70T2	25.42 лв
Пластини за Леграбокс F комплект	13383	2 x ZF7M70T2+2 x ZF7C70T2	41.74 лв

■ За монтаж на Expand T дюбел се използва динамо метрична отвертка.

■ Сила на затягане - провери в указания за монтаж или сайт www.blum.com

За улеснение на поръчките, кодовете на артикулите са отбелязани с червено

Цени с ДДС

СПЕЦИАЛНИ ПРЕДЛОЖЕНИЯ

НОВО



- Ъгъл на отваряне на панта 155°.
- 0-изместване подходящо за чекмеджета.
- Подходящи за страници до 34мм.
- Полупокрит кант подходящ за герунг и фалц.



Цена за комплект със съответната пластина

Clip без дюбел отместв. 0мм	Clip с дюбел отместв. 0мм	Clip top без дюбел отместв. 0мм	Clip top с дюбел отместв. 0мм

ПАНТА	Схема	Артикул	Код	173L6100	Код	174E6100	Код	173H7100	Код	174H7100
Покрит кант вграден BLUMOTION врати с дебелина до 25 мм. Ъгъл на отваряне 155°		71B7550	13228	12.99 лв	13229	13.19 лв	13230	13.72 лв	13231	13.95 лв
Полупокрит кант вграден BLUMOTION врати с дебелина до 25 мм. Ъгъл на отваряне 155°		71B7650	13248	15.83 лв	13249	16.04 лв	13250	16.68 лв	13251	16.79 лв
Покрит кант без BLUMOTION врати с дебелина до 25 мм. Ъгъл на отваряне 155°		71T7550T	13232	9.94 лв	13233	10.16 лв	13234	10.66 лв	13235	10.90 лв
Полупокрит кант без BLUMOTION врати с дебелина до 25 мм. Ъгъл на отваряне 155°		71T7650T	13244	12.78 лв	13245	13.00 лв	13246	13.52 лв	13247	13.74 лв
Покрит кант за TIP-ON врати с дебелина до 25 мм. Ъгъл на отваряне 155°		70T7550T	13240	10.13 лв	13241	10.35 лв	13242	10.86 лв	13243	11.09 лв
Полупокрит кант за TIP-ON врати с дебелина до 25 мм. Ъгъл на отваряне 155°		70T7650T	13236	12.78 лв	13237	13.00 лв	13238	13.52 лв	13239	13.74 лв

* При полупокрит кант изисква 155° отваряне.

СПЕЦИАЛНИ ПРИЛОЖЕНИЯ

ПОКРИВАНЕ на ДЕБЕЛИ СТРАНИЦИ

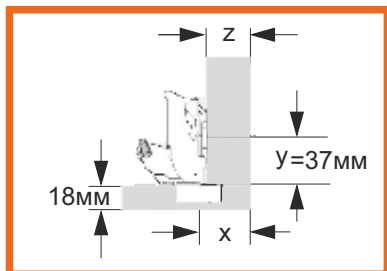

дебелина страница /мм/	Z	18	19	20	21	22	23	24	25	
разстояние до център /мм/	X	24.5	25.5	26.5	27.5	28.5	29.5	30.5	31.5	
дебелина страница /мм/	Z	26	27	28	29	30	31	32	33	34
разстояние до център /мм/	X	32.5	33.5	34.5	35.5	36.5	37.5	38.5	39.5	40.5



		Цена за комплект със съответната пластина											
		Clip без дюбел отместв. 0мм		Clip с дюбел отместв. 0мм		Clip top без дюбел отместв. 0мм		Clip top с дюбел отместв. 0мм		Clip top без дюбел отместв. 6мм		Ограничител	
ПАНТА	Артикул	Код	173L6100	Код	174E6100	Код	173H7100	Код	174H7100	Код	175H9160	Код	70T7553
Покрит кант с BLUMOTION	71B7550	13228	12.99 лв	13229	13.19 лв	13230	13.72 лв	13231	13.95 лв	-	-	13293	1.10 лв
Покрит кант TIP-ON	70T7550T	13240	10.13 лв	13241	10.35 лв	13242	10.86 лв	13243	11.09 лв	-	-	13293	1.10 лв

ВРАТИ и КОРПУСИ под ГЕРУНГ

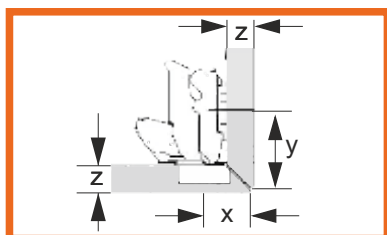

дебелина материал /мм/	разстояние до център /мм/	разстояние до център /мм/	фуга /мм/
Z	X	Y	
16	31.5	53	1.9
18	33.5	55	1.9
25	40.5	59.1	5.4



		Цена за комплект със съответната пластина											
		Clip без дюбел отместв. 0мм		Clip с дюбел отместв. 0мм		Clip top без дюбел отместв. 0мм		Clip top с дюбел отместв. 0мм		Clip top без дюбел отместв. 6мм		Ограничител	
ПАНТА	Артикул	Код	173L6100	Код	174E6100	Код	173H7100	Код	174H7100	Код	175H9160	Код	70T7553
Полупокрит кант с BLUMOTION	71B7650	13248	15.83 лв	13249	16.04 лв	13250	16.69 лв	13251	16.79 лв	-	-	-	-
Полупокрит кант TIP-ON	70T7650T	13236	12.78 лв	13237	13.00 лв	13238	13.52 лв	13239	13.74 лв	-	-	-	-

ФАЛЦ ПРИЛОЖЕНИЯ

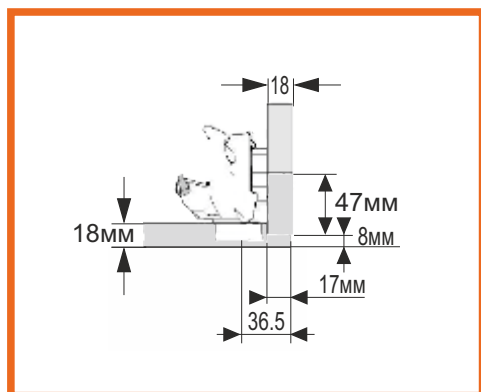





		Цена за комплект със съответната пластина			
		Clip top без дюбел отместв. 6мм		Ограничител	
ПАНТА	Артикул	Код	175H9160	Код	70T7553
Полупокрит кант с BLUMOTION	71B7650	13292	17.74 лв	13293	1.10 лв
Полупокрит кант TIP-ON	71T7650T	13297	14.69 лв	13293	1.10 лв

За улеснение на поръчките, кодовете на артикулите са отбелязани с червено

Цени с ДДС







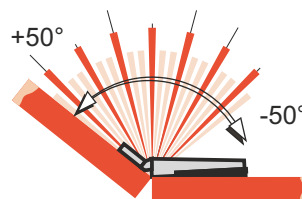













Ъглови панти CLIP top BLUMOTION за врати от ПДЧ и широк алуминиев профил

- A =  панта CLIP top BLUMOTION (вграден BLUMOTION)
 B =  панта CLIP top
 C =  пластина
 D =  клин



ПИТАГОР - шаблон за избор на панта стр.99





Ъгъл на корпуса	Панта за:	Схема	Комплект №	Код	Панта Clip top BLUMOTION	Цена за комплект	Код	Панта Clip top	Цена за комплект
-50°	Покрит кант на скосена страница		26	4993	A=79B3450 C=173H7100 D=171A5500	14.09 лв	4992	B=79A5450 C=173H7100 D=171A5500	9.40 лв
-45°	Покрит кант на скосена страница		27	4995	A=79B3450 C=173H7130	12.90 лв	4994	B=79A5450 C=173H7130	8.22 лв
-40°	Покрит кант на скосена страница		28	4997	A=79B3450 C=173H7100 D=171A5040	14.24 лв	4996	B=79A5450 C=173H7100 D=171A5040	9.59 лв
-35°	Покрит кант на скосена страница		29	4999	A=79B3451 C=173H7100 D=171A5500	14.09 лв	4998	B=79A5451 C=173H7100 D=171A5500	9.40 лв
-30°	Покрит кант на скосена страница		30	5001	A=79B3451 C=173H7130	12.90 лв	5000	B=79A5451 C=173H7130	8.22 лв
-25°	Покрит кант на скосена страница		31	5003	A=79B3451 C=173H7100 D=171A5040	14.24 лв	5002	B=79A5451 C=173H7100 D=171A5040	9.59 лв
-25°	Открит кант на скосена страница		11	5005	A=79B3451 C=175H7190 D=171A5070	15.84 лв	5004	B=79A5451 C=175H7190 D=171A5070	11.18 лв
-20°	Покрит кант на скосена страница		32	5007	A=79B3453 C=173H7100 D=171A5500	14.09 лв	5006	B=79A5453 C=173H7100 D=171A5500	9.40 лв
-20°	Открит кант на скосена страница		12	5009	A=79B3453 C=175H9160 D=171A5500	15.29 лв	5008	B=79A5453 C=175H9160 D=171A5500	10.60 лв
-15°	Покрит кант на скосена страница		33	5011	A=79B3453 C=173H7100	12.76 лв	5010	B=79A5453 C=173H7100	8.07 лв
-15°	Открит кант на скосена страница		13	5013	A=79B3453 C=175H7190.22	15.19 лв	5012	B=79A5453 C=175H7190.22	10.53 лв
-10°	Покрит кант на скосена страница		34	5015	A=79B3453 C=173H7100 D=171A5010	13.85 лв	5014	B=79A5453 C=173H7100 D=171A5010	9.17 лв
-10°	Открит кант на скосена страница		14	5017	A=79B3453 C=175H7190 D=171A5070	15.84 лв	5016	B=79A5453 C=175H7190 D=171A5070	11.18 лв
-5°	Покрит кант на скосена страница		35	5019	A=71B9550 C=173H7100 D=171A5500	10.33 лв	5018	B=71T9550 C=173H7100 D=171A5500	6.56 лв
-5°	Открит кант на скосена страница		15	5021	A=71B9650 C=173H7100 D=171A5500	10.99 лв	5020	B=71T9650 C=173H7100 D=171A5500	7.30 лв
+5°	Максимално покрит кант на скосена страница		36	5023	A=71B9550 C=173H7100 D=171A5010	10.08 лв	5022	B=71T9550 C=173H7100 D=171A5010	6.34 лв
+5°	Покрит кант на скосена страница		1	5025	A=71B9550 C=173H7100 D=171A5010	10.08 лв	5024	B=71T9550 C=173H7100 D=171A5010	6.34 лв
+5°	Полупокрит кант на права страница		46	5027	A=71B9650 C=173H7100 D=171A5070	11.44 лв	5026	B=71T9650 C=173H7100 D=171A5070	7.70 лв
+5°	Открит кант на скосена страница		16	5029	A=71B9750 C=173H7100 D=171A5010	10.86 лв	5028	B=71T9750 C=173H7100 D=171A5010	7.13 лв

Цени с ДДС

За улеснение на поръчките, кодовете на артикулите са отбелязани с червено







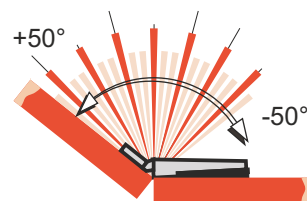

































Ъглови панти CLIP top BLUMOTION за врати от ПДЧ и широк алуминиев профил

- A =  панта CLIP top BLUMOTION (вграден BLUMOTION)
- B =  панта CLIP top
- C =  пластина
- D =  клин



ПИТАГОР - шаблон за избор на панта стр.99

Ъгъл на корпуса	Панта за:	Схема	Комплект №	Код	Панта Clip top BLUMOTION	Цена за комплект	Код	Панта Clip top	Цена за комплект
+10°	Максимално покрит кант на скосена страница		37	 5031	A=79B9454 C=173H7100 D=171A5500	13.15 лв	5030	B=79A9454 C=173H7100 D=171A5500	9.40 лв
+10°	Покрит кант на скосена страница		2	 5033	A=79B9454 C=173H7100 D=171A5500	13.15 лв	5032	B=79A9454 C=173H7100 D=171A5500	9.40 лв
+10°	Полупокрит кант на права страница		47	 5035	A=79B9454 C=175H7190.22 D=171A5500	15.58 лв	5034	B=79A9454 C=175H7190.22 D=171A5500	11.85 лв
+10°	Открит кант на скосена страница		17	 5037	A=79B9454 C=175H7190.22 D=171A5500	15.58 лв	5036	B=79A9454 C=175H7190.22 D=171A5500	11.85 лв
+15°	Максимално покрит кант на скосена страница		38	 5039	A=79B9454 C=175H9160	12.99 лв	5038	B=79A9454 C=175H9160	9.28 лв
+15°	Покрит кант на скосена страница		3	 5041	A=79B9454 C=175H7190	13.15 лв	5040	B=79A9454 C=175H7190	9.41 лв
+15°	Полупокрит кант на права страница		48	 5043	A=79B9555 C=173H7130 D=171A5500	13.28 лв	5042	B=79A9555 C=173H7130 D=171A5500	9.59 лв
+15°	Открит кант на скосена страница		18	 5045	A=79B9555 C=175H7190 D=171A5500	14.47 лв	5044	B=79A9555 C=175H7190 D=171A5500	10.76 лв
+15°	Врата и страница под ъгъл		55	 5047	A=79B9555 C=173H7100 D=171A5500	13.15 лв	5046	B=79A9555 C=173H7100 D=171A5500	9.40 лв
+20°	Максимално покрит кант на скосена страница		39	 5049	A=79B9454 C=173H7100 D=171A5070	13.57 лв	5048	B=79A9454 C=173H7100 D=171A5070	9.86 лв
+20°	Покрит кант на скосена страница		4	 5051	A=79B9555 C=173H7100	11.80 лв	5050	B=79A9555 C=173H7100	8.07 лв
+20°	Полупокрит кант на права страница		49	 5053	A=79B9555 C=175H7190	13.15 лв	5052	B=79A9555 C=175H7190	9.41 лв
+20°	Открит кант на скосена страница		19	 5055	A=79B9555 C=175H7190.22	14.24 лв	5054	B=79A9555 C=175H7190.22	10.53 лв
+20°	Врата и страница под ъгъл		56	 5057	A=79B9555 C=175H9160	12.99 лв	5056	B=79A9555 C=175H9160	9.28 лв
+25°	Максимално покрит кант на скосена страница		40	 5059	A=79B9456 C=173H7100 D=171A5500	13.15 лв	5058	B=79A9456 C=173H7100 D=171A5500	9.40 лв
+25°	Покрит кант на скосена страница		5	 5061	A=79B9555 C=173H7100 D=171A5010	12.90 лв	5060	B=79A9555 C=173H7100 D=171A5010	9.17 лв
+25°	Полупокрит кант на права страница		50	 5063	A=79B9556 C=173H7100 D=171A5500	13.15 лв	5062	B=79A9556 C=173H7100 D=171A5500	9.40 лв
+25°	Открит кант на скосена страница		20	 5065	A=79B9556 C=175H7190 D=171A5500	14.47 лв	5064	B=79A9556 C=175H7190 D=171A5500	10.76 лв
+25°	Врата и страница под ъгъл		57	 5067	A=79B9556 C=173H7100 D=171A5500	13.15 лв	5066	B=79A9556 C=173H7100 D=171A5500	9.40 лв

За улеснение на поръчките, кодовете на артикулите са отбелязани с червено

Цени с ДДС

Ъгъл на корпуса	Панта за:	Схема	Комплект №	Код	Панта Clip top BLUMOTION	Цена за комплект	Код	Панта Clip top	Цена за комплект
+30°	Максимално покрит кант на скосена страница		41	5069	A=79B9456 C=175H9160	12.99 лв	5068	B=79A9456 C=175H9160	9.28 лв
+30°	Покрит кант на скосена страница		6	5071	A=79B9556 C=173H7100	11.80 лв	5070	B=79A9556 C=173H7100	8.07 лв
+30°	Полупокрит кант на права страница		51	5073	A=79B9556 C=175H7190	13.15 лв	5072	B=79A9556 C=175H7190	9.41 лв
+30°	Открит кант на скосена страница		21	5095	A=79B9556 C=175H7190.22	14.24 лв	5094	B=79A9556 C=175H7190.22	10.53 лв
+30°	Врата и страница под ъгъл		58	5075	A=79B9556 C=173H7130	11.96 лв	5074	B=79A9556 C=173H7130	8.22 лв
+35°	Максимално покрит кант на скосена страница		42	5077	A=79B9456 C=173H7100 D=171A5070	13.57 лв	5076	B=79A9456 C=173H7100 D=171A5070	9.86 лв
+35°	Покрит кант на скосена страница		7	5079	A=79B9556 C=173H7100 D=171A5010	12.90 лв	5078	B=79A9556 C=173H7100 D=171A5010	9.17 лв
+35°	Полупокрит кант на права страница		52	5081	A=79B9556 C=173H7100 D=171A5070	13.57 лв	5080	B=79A9556 C=173H7100 D=171A5070	9.86 лв
+35°	Открит кант на скосена страница		22	5083	A=79B9556 C=173H7190.22 D=171A5010	15.32 лв	5082	B=79A9556 C=173H7190.22 D=171A5010	11.63 лв
+35°	Врата и страница под ъгъл		59	5085	A=79B9556 C=173H7100 D=171A5040	13.31 лв	5084	B=79A9556 C=173H7100 D=171A5040	9.59 лв
+40°	Максимално покрит кант на скосена страница		43	5087	A=79B9458 C=173H7100 D=171A5500	13.15 лв	5086	B=79A9458 C=173H7100 D=171A5500	9.40 лв
+40°	Покрит кант на скосена страница		8	5089	A=79B9458 C=175H9160 D=171A5500	14.34 лв	5088	B=79A9458 C=175H9160 D=171A5500	10.60 лв
+40°	Открит кант на скосена страница		23	5091	A=79B9658 C=175H7190 D=171A5500	14.47 лв	5090	B=79A9658 C=175H7190 D=171A5500	10.76 лв
+40°	Покрит кант на скосена страница		108	15014	A=79B9458 C=175H7190 D=171A5040	14.92 лв	15013	A=79A9458 C=175H7190 D=171A5040	11.56 лв
+40°	Врата и страница под ъгъл		109	13740	A=79B9458 C=175H7190 D=171A5010	14.61 лв	13741	A=79A9458 C=175H7190 D=171A5010	11.25 лв
+45°	Максимално покрит кант на скосена страница		44	5093	A=79B9458 C=175H9160	12.99 лв	5092	B=79A9458 C=175H9160	9.28 лв
+45°	Покрит кант на скосена страница		9	5097	A=79B3558 C=173H7100	11.80 лв	5096	B=79T5550 C=173H7100	8.07 лв
+45°	Полупокрит кант на права страница		53	5099	A=79B9658 C=173H7100	11.80 лв	5098	B=79A9658 C=173H7100	8.07 лв
+45°	Открит кант на скосена страница		24	5101	A=79B3558 C=175H7190.22	14.24 лв	5100	B=79T5550 C=175H7190.22	10.53 лв
+45°	Врата и страница под ъгъл		60	5103	A=79B9658 C=173H7100	11.80 лв	5102	B=79A9658 C=173H7100	8.07 лв
+50°	Максимално покрит кант на скосена страница		45	5105	A=79B9458 C=173H7100 D=171A5070	13.57 лв	5104	B=79A9458 C=173H7100 D=171A5070	9.86 лв
+50°	Покрит кант на скосена страница		10	5107	A=79B3558 C=173H7100 D=171A5010	12.90 лв	5106	B=79T5550 C=173H7100 D=171A5010	9.17 лв
+50°	Полупокрит кант на права страница		54	5109	A=79B9658 C=173H7100 D=171A5010	12.90 лв	5108	B=79A9658 C=173H7100 D=171A5010	9.17 лв
+50°	Открит кант на скосена страница		25	5111	A=79B9658 C=175H7190 D=171A5070	14.93 лв	5110	B=79A9658 C=175H7190 D=171A5070	11.18 лв
+50°	Врата и страница под ъгъл		61	5113	A=79B9658 C=173H7100 D=171A5010	12.90 лв	5112	B=79A9658 C=173H7100 D=171A5010	9.17 лв

Цени с ДДС

За улеснение на поръчките, кодовете на артикулите са отбелязани с червено

Панти CLIP top - за врати от тесни алуминиеви профили 901.078 (с разпробиване за панти)

- Главата на пантата се вкопава в алуминиевия профил
- Ъгъл на отваряне 95°

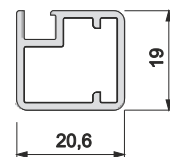

Профил 901 078



Цена за комплект със съответната пластина					
Clip без дюбел отместв. 0мм	Clip с дюбел отместв. 0мм	Clip top без дюбел отместв. 0мм	Clip top с дюбел отместв. 0мм	Clip top без дюбел отместв. 9мм	Clip top без дюбел отместв. 18мм

ПАНТА	Схема	Артикул	Код	173L6100	Код	174E6100	Код	173H7100	Код	174H7100	Код	175H7190	Код	175H7190.22
За алуминиева рамка от пр-л 901.071 или 901.078 покрит кант		71T950A	5150	5.92 лв	5151	6.05 лв	5152	6.55 лв	5153	7.00 лв				
За алуминиева рамка от пр-л 901.071 или 901.078 полупокрит кант											5154	7.96 лв		
За алуминиева рамка от пр-л 901.071 или 901.078 открит кант													5155	8.95 лв

Панти CLIP top - за врати от тесен алуминиев профил 923 072 (без разпробиване за панти)

- Главата на пантата се закрепва с винтове и пластини
- Ъгъл на отваряне 95°

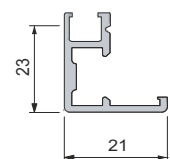

Профил 923 072



Цена за комплект със съответната пластина					
Clip без дюбел отместв. 0мм	Clip с дюбел отместв. 0мм	Clip top без дюбел отместв. 0мм	Clip top с дюбел отместв. 0мм	Clip top без дюбел отместв. 9мм	Clip top без дюбел отместв. 18мм

ПАНТА	Схема	Артикул	Код	173L6100	Код	174E6100	Код	173H7100	Код	174H7100	Код	175H7190	Код	175H7190.22
За алуминиева рамка от профил 923.072 покрит кант		71T95A.22	5156	5.93 лв	5157	6.06 лв	5158	6.56 лв	5159	7.01 лв				
За алуминиева рамка от профил 923.072 полупокрит кант											5160	7.97 лв		
За алуминиева рамка от профил 923.072 открит кант													5161	8.98 лв

Панти CLIP top - за врати от стъкло без рамка

Монтаж на чашката на пантата в отвор на стъклото с $\varnothing 26\text{mm}$

- Закрепване чрез декоративна капачка Арт. № 84.4120 в различни цветове
- Ъгъл на отваряне 94°



Цена за комплект със съответната пластина и капачка



Декоративна капачка цвят:	Clip без дюбел отместв. 0мм	Clip с дюбел отместв. 0мм	Clip top без дюбел отместв. 0мм	Clip top с дюбел отместв. 0мм

ПАНТА	Схема	Артикул	84.4120	Код	173L6100	Код	174E6100	Код	173H7100	Код	174H7100
Стъклена врата на ъглов шкаф 45° Ъгъл на отваряне 94°		79A4108	Черна	5184	10.84 лв	5185	11.02 лв	5186	11.48 лв	5187	11.68 лв
			Златна	5188	11.66 лв	5189	11.83 лв	5190	12.29 лв	5191	12.50 лв
			Никел-мат	5192	12.41 лв	5193	12.59 лв	5194	13.04 лв	5195	13.25 лв
			Никел	5196	12.41 лв	5197	12.59 лв	5198	13.04 лв	5199	13.25 лв

За улеснение на поръчките, кодовете на артикулите са отбелязани с червено

Цени с ДДС



Панти CLIP top CRISTALLO за огледални врати

- Огледалото не се разпробива. Монтаж на главата на пантата към пластина CLIP, която е предварително залепена на гърба на огледалото
- Ъгъл на отваряне 125°
- Панта CLIP top CRISTALLO 78C450TL без пружина е подходяща за системата TIP-ON (врати без дръжки). Ъгъл на отваряне 125°
- Върху рамото на пантата има възможност за монтаж на BLUMOTION 973A9000



Цена за комплект със съответната пластина

Clip без дюбел отместв. 0мм	Clip с дюбел отместв. 0мм	Clip top без дюбел отместв. 0мм	Clip top с дюбел отместв. 0мм

ПАНТА	Схема	Артикул	Цена за комплект със съответната пластина							
			Код	173L6100	Код	174E6100	Код	173H7100	Код	174H7100
Покрит, полупокрит и открит кант Ъгъл на отваряне 125°		79C450BT	5168	16.78 лв	5169	16.96 лв	5170	17.39 лв	5171	17.61 лв
Покрит, полупокрит и открит кант без пружина Ъгъл на отваряне 125°		78C450TL за TIP-ON	7426	18.66 лв	7427	18.81 лв	7428	19.25 лв	7429	19.49 лв



ПАНТА	Схема	Артикул	Код	175M4C20
Покрит, полупокрит и открит кант Ъгъл на отваряне 125°		79C450C	9977	38.98 лв
Покрит, полупокрит и открит кант без пружина Ъгъл на отваряне 125°		78C450C за TIP-ON	9978	40.85 лв

Панти CLIP top BLUMOTION

с пластина за огледални врати



- Огледалото не се разпробива. Пластината на пантата се залепва предварително на гърба на огледалото
- Ъгъл на отваряне 110°
- Панта CLIP top BLUMOTION 71B9750 за плавно прибиране



ПАНТА	Схема	Артикул	Код	175M4C20
Покрит, полупокрит и открит кант Ъгъл на отваряне 125°		71B4C20	9979	29.84 лв

i Схемите за покрит, полупокрит и открит кант се получават със залепване на пластината на различно разстояние от ръба на огледалото. За подробности се консултирайте с дистрибуторите.

Цени с ДДС

За улеснение на поръчките, кодовете на артикулите са отбелязани с червено



BLUMOTION - система за плавно затваряне на врати

Изделие	Схема	Артикул	Код	Цена
BLUMOTION за вкопаване в страница		970.1002	854	5.12 лв
Пластина без дюбел за BLUMOTION 970.1002		970.1501	855	0.36 лв
BLUMOTION за закрепване към страница		971A0500	857	5.85 лв
BLUMOTION Clip за панти 71T5550 и 71M2550 (покрит кант)		973A0500	856	2.83 лв
BLUMOTION Clip за панти 71M2650 (полупокрит кант)		973A0600	859	4.71 лв
BLUMOTION Clip за панти 71M2750 (открит кант)		973A0700	858	4.96 лв
BLUMOTION Clip за панти 71T6550 и 71T6650 (170°)		973A6000	861	5.06 лв
BLUMOTION Clip за панти 79C450BT (CRISTALLO)		973A9000	862	6.46 лв
Ограничител за отваряне до 110° за панти 71T7550 и 71T7650		70T7553	13293	1.09 лв

Декоративни капачки за панти

Изделие	Схема	Артикул	Код	Цена
Капачка метална с надпис BLUM за панти покрит кант от система CLIP top BLUMOTION		70.1503.BP	846	0.20 лв
Капачка метална за чашка на панти от система CLIP top BLUMOTION		70T3504	845	0.30 лв
Капачка черна с надпис BLUM за панти покрит кант		90M2190BL	839	0.13 лв
Капачка черна без надпис BLUM за панти открит кант		90M2203	842	0.26 лв
Капачка метална без надпис за панти полупокрит и открит кант от система CLIP top BLUMOTION		70.1663	847	0.25 лв
Капачка метална с надпис за панти от система CLIP top BLUMOTION лява		70.1663.BPL	848	0.36 лв
Капачка метална с надпис за панти от система CLIP top BLUMOTION дясна		70.1663.BPR	849	0.36 лв

За улеснение на поръчките, кодовете на артикулите са отбелязани с червено

Цени с ДДС



Реглаж на разстоянието между вратата и корпуса без инструменти

Реглажът в диапазон $+4/-1$ мм е интегриран в механизма TIP - ON като по този начин е възможен дори при TIP - ON за вграждане. Той се извършва чрез завъртане на избутващия механизъм, като фиксираните позиции служат за определяне на разстоянието между вратата и корпуса.

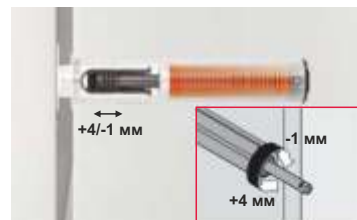

Разширена програма адапторни пластини

За реализиране на дизайн с изтънчени форми, късата и удължената версии на TIP - ON могат да се комбинират с подходящата адапторна пластина. Правоъгълните, праволинейни контури на TIP - ON му придават семпъл и дискретен вид.



Хармонично вграждане

TIP - ON може да бъде съгласуван оптимално с вътрешността на шкафа. Трите цветови варианта копринено бяло, платинено сиво и terra черно разкриват много възможности за хармонично приложение на TIP - ON, в комбинация с мебелите.



Артикул	Код	Широчина на вратата	Цвят	Цена
Тип-он 956.1002	9741	до 1300 мм	Бяло	6.55 лв.
Тип-он 956.1002	9743	до 1300 мм	Черно	6.55 лв.
Тип-он 956.1002	9745	до 1300 мм	Сиво	6.55 лв.
Пластина 956.1201	9538	до 1300 мм	Бяло	1.80 лв.
Пластина 956.1201	9537	до 1300 мм	Черно	1.80 лв.
Пластина 956.1201	9536	до 1300 мм	Сиво	1.80 лв.
Тип-он 956A.1002	9742	над 1300 мм	Бяло	8.62 лв.
Тип-он 956A.1002	9744	над 1300 мм	Черно	8.62 лв.
Тип-он 956A.1002	9746	над 1300 мм	Сиво	8.62 лв.
Пластина 956A.1201	9541	над 1300 мм	Бяло	1.80 лв.
Пластина 956A.1201	9542	над 1300 мм	Черно	1.80 лв.
Пластина 956A.1201	9540	над 1300 мм	Сиво	1.80 лв.
Магнитна пластина 955.1008	869			0.64 лв.
Магнитна пластина за набиване 955.1008D	870			0.33 лв.

Цени с ДДС

За улеснение на поръчките, кодовете на артикулите са отбелязани с червено